



  
 ミシン刺繍のランチョンマット  



- B と C に刺繍を入れてから一枚にしています
- A に B と C を縫い合わせて一枚にして  
D と中表で縫います



 見本の生地は綿麻です。
 

刺繍をするときは、刺繍用の接着芯をアイロンで貼りました  
レースは先に A 縫っておいてから BC を縫い合わせています

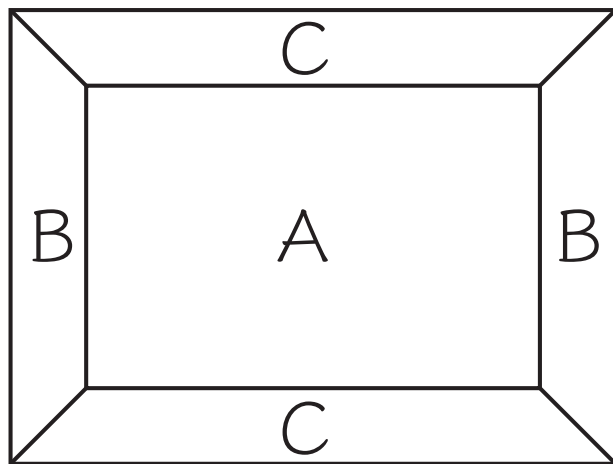
表面

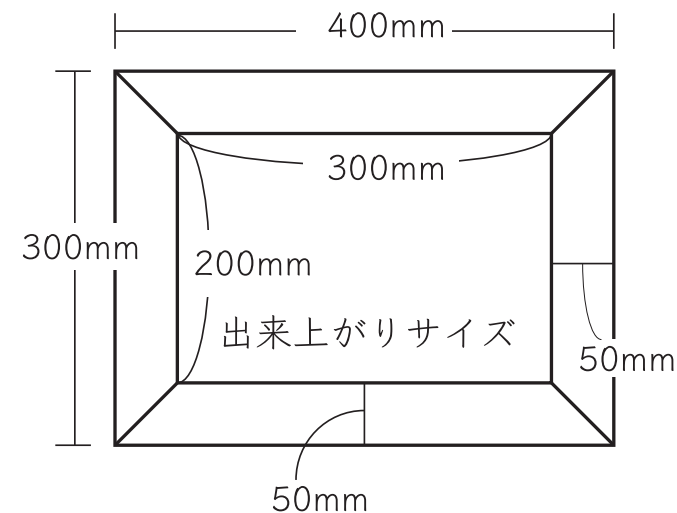
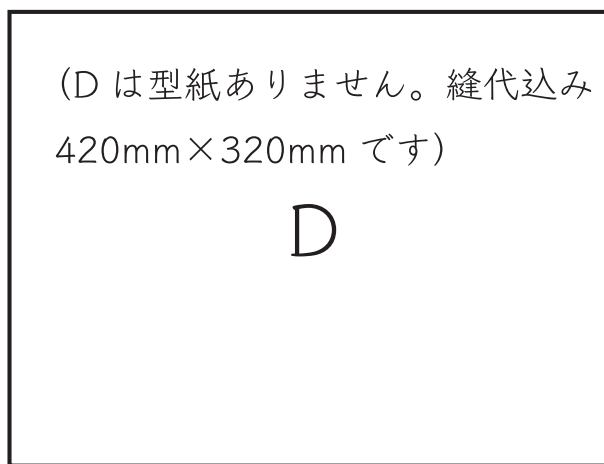

裏面



(縫い代は 10mm です)

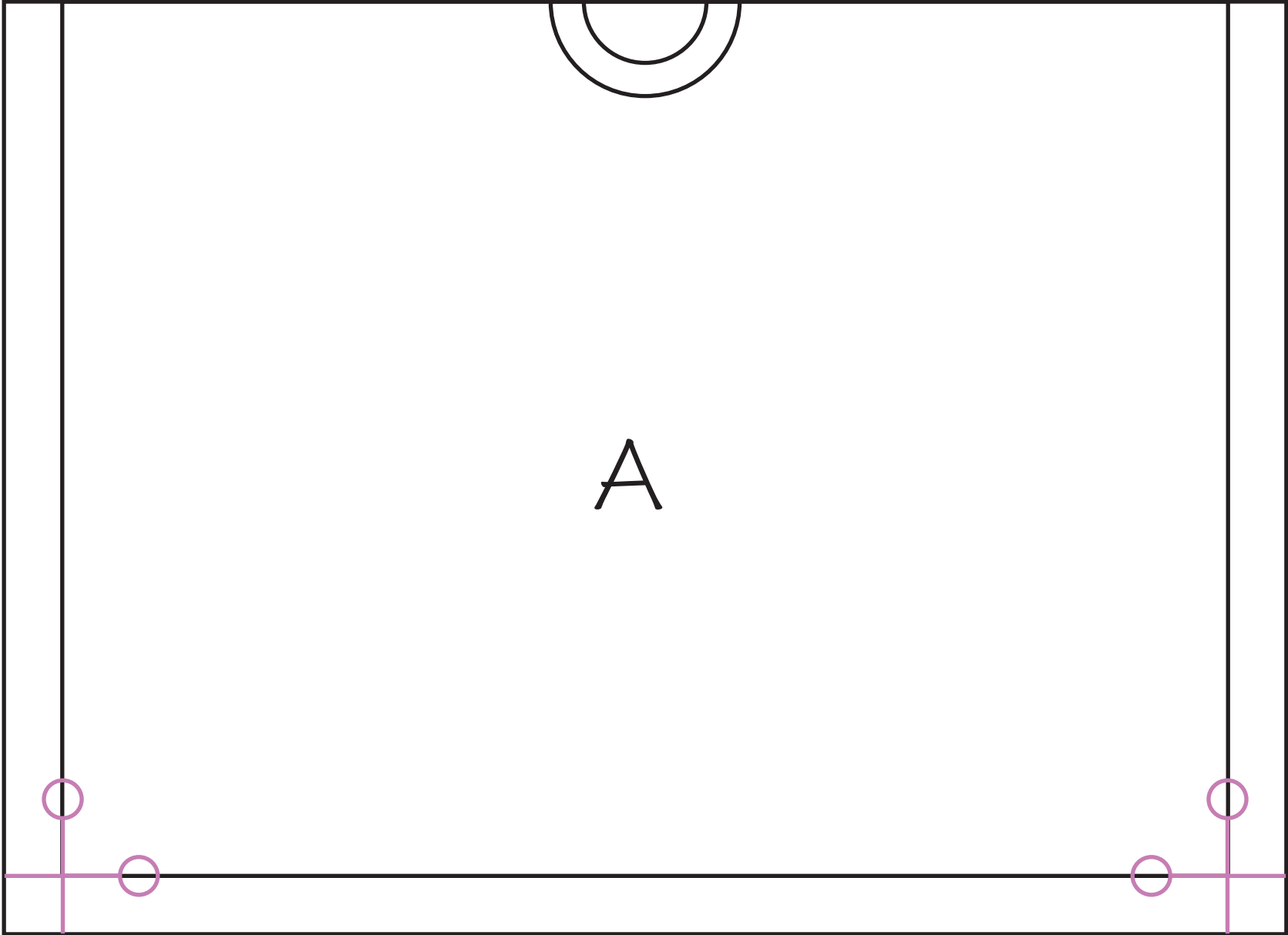



型紙をご利用くださいますして  
誠にありがとうございます



〰 〇 〰  
作ってからのつぶやき・・・(^^)  
〰 〇 〰

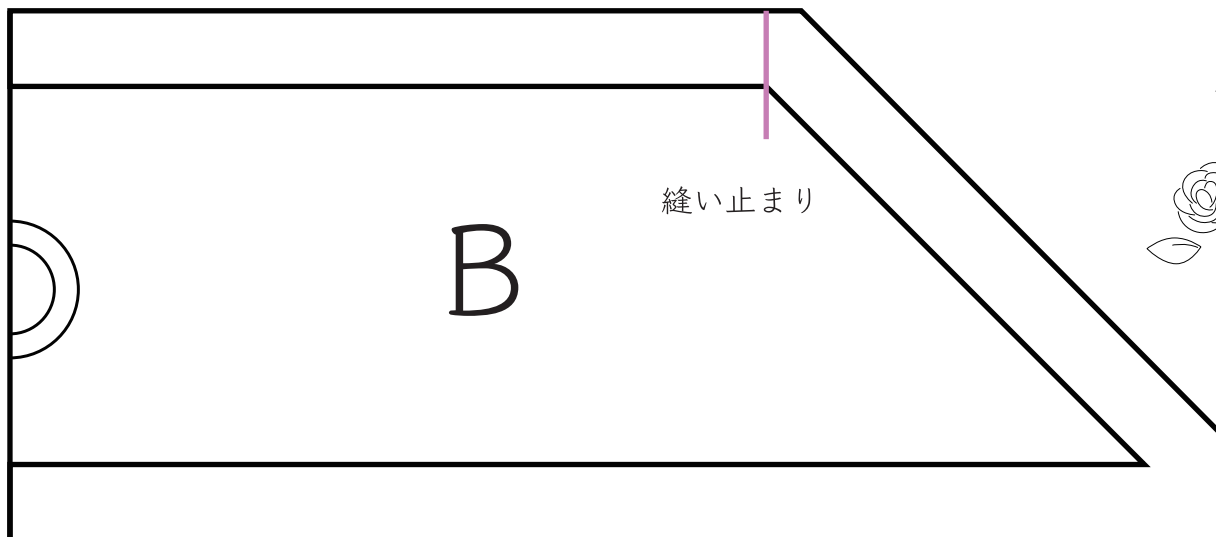

縫い止まり

参考作品はBとCに刺繍をしていますが  
刺繍をせずにプリント生地に変えても素敵です♡



リバティに変えて縫ってみましたが  
いい感じでした♪



リバティのような柄物の生地と合わせるときは  
刺繍のモチーフはイニシャルや文字も  
合うと思います♡

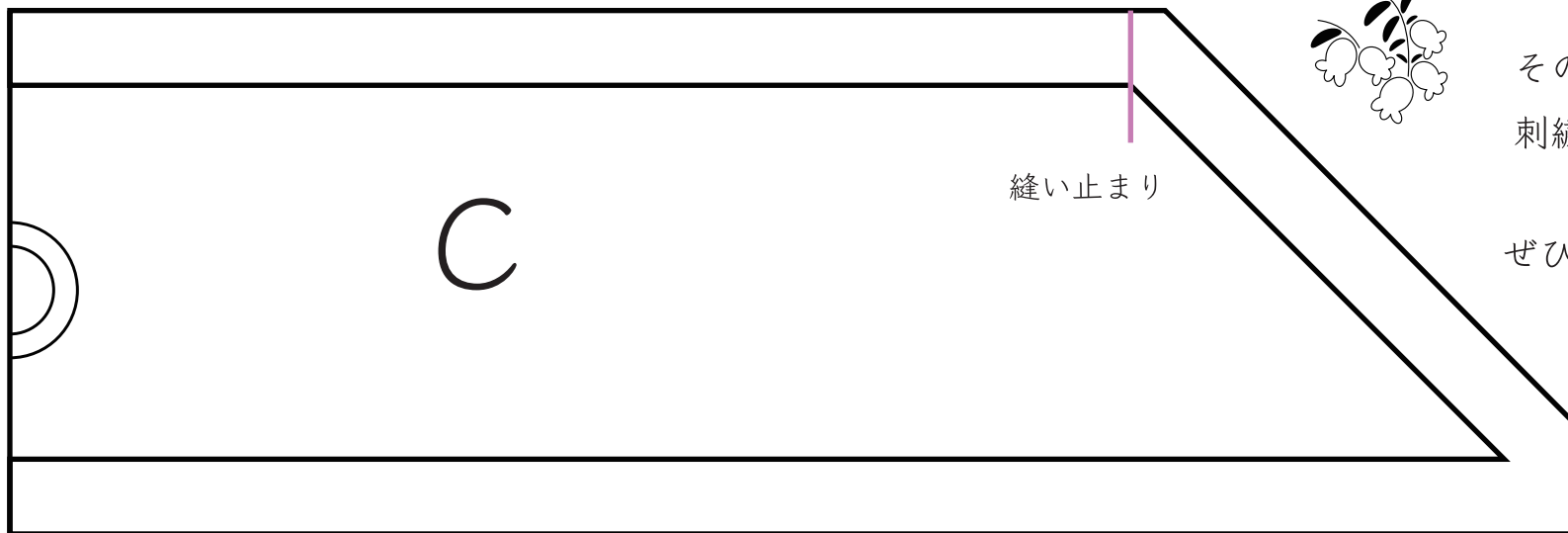

縫い止まり



そのときは内側の無地の生地に  
刺繍をすると思います

ぜひ、色々お試しくださいませ